

46 - 麗 0610

工程名称	麗 0610 - 外構	设计阶段	
设计单位	外構 - 建築事務所	设计日期	11.10.20.10
设计人员	271	设计日期	11.10.16
设计	愛知県建築師会住宅建設課		

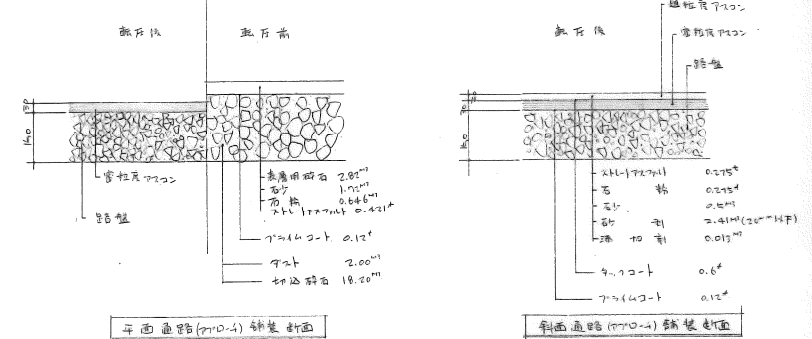
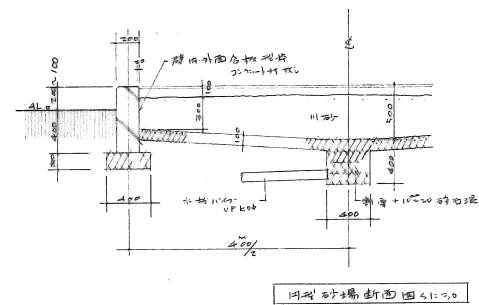
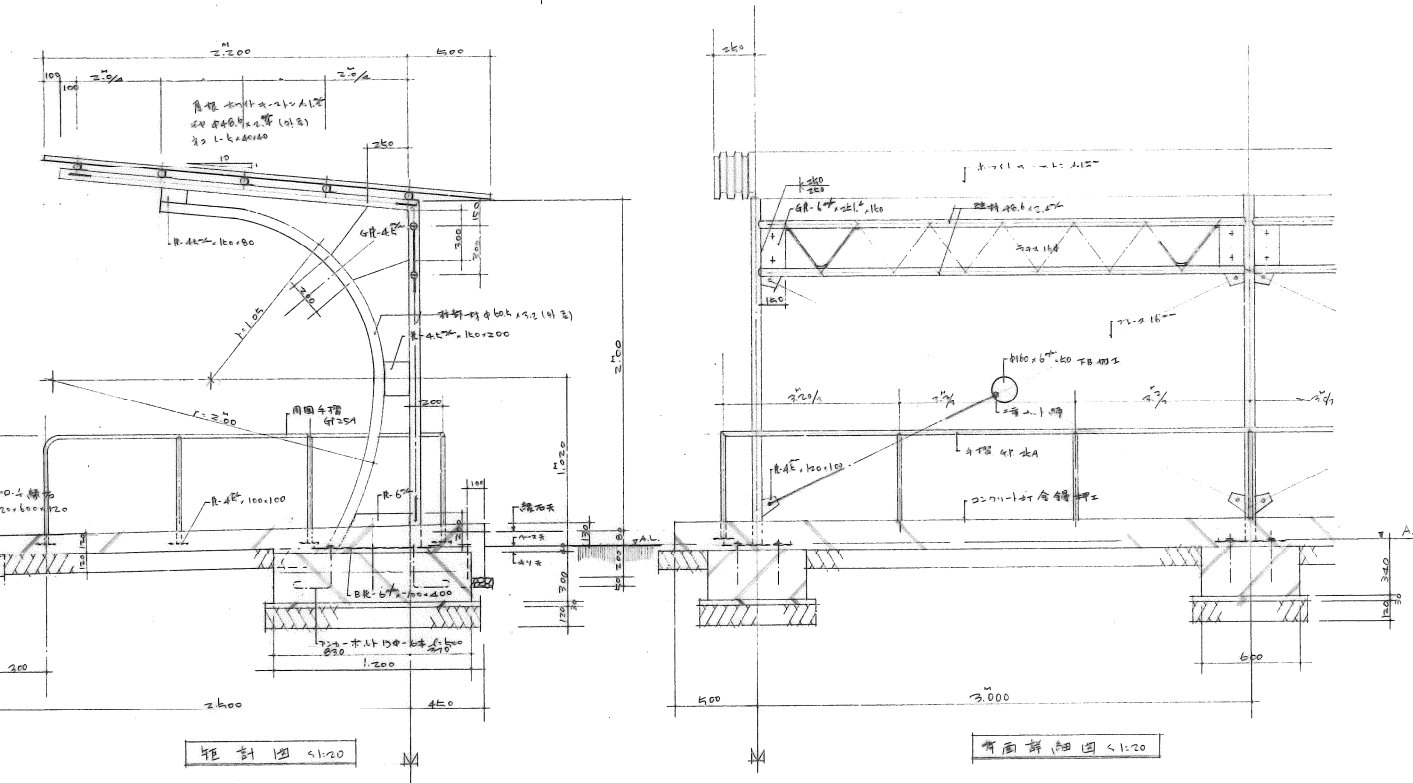
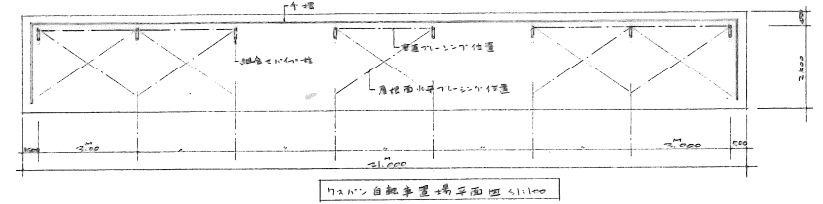
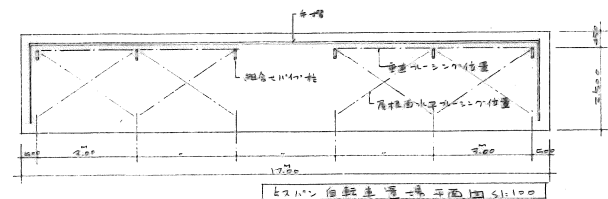
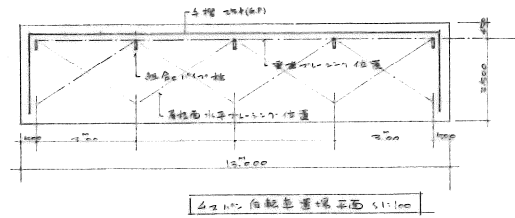
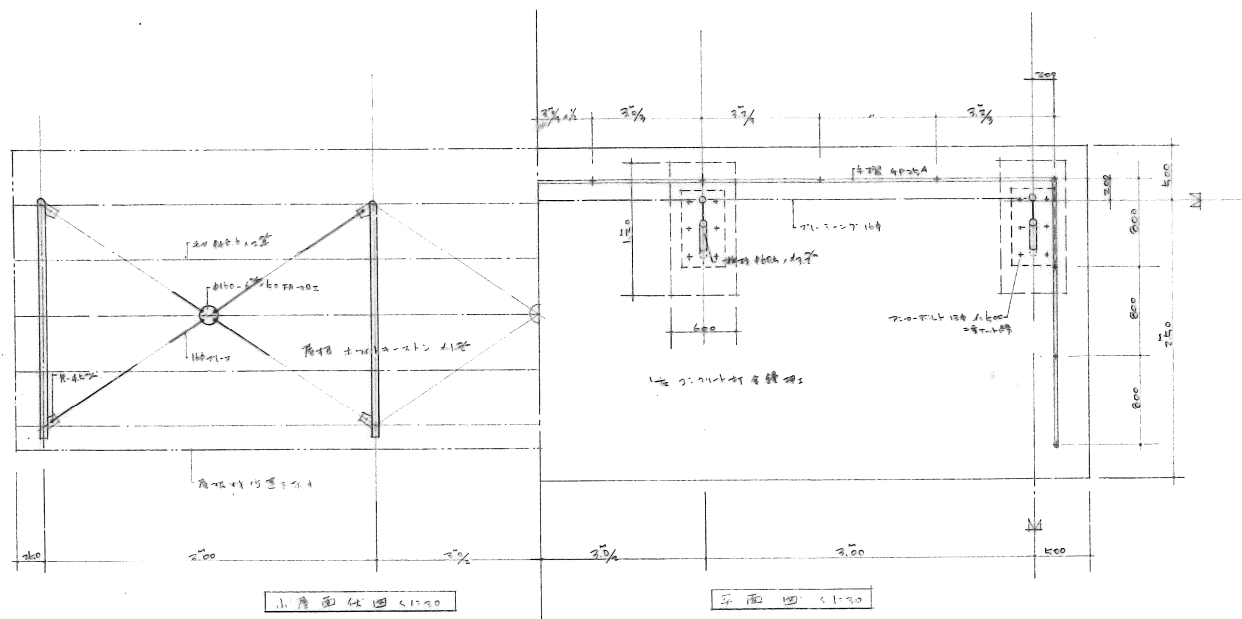

46-0611

名称	葛城-PC-外構	設計図
図面名称	自転車置場、砂場、舗装計画	図尺 1:1,000 2000x1000
図面番号	38	図日 昭和46.11.18
設計		
設計	愛知県建築部住宅建設課	

自転車置場詳細図

注 1. 斜部コンクリートは四角鉄筋  
2. 構造部材は各々AC7000規格

159